

Asahikogaku

AZ10-30T / AZ10-30E

朝日光学機製作所

AZ10-30T

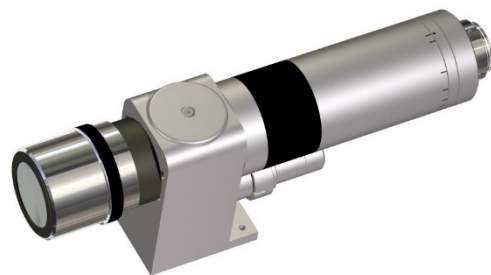

型式	AZ10-30T
光学倍率	2.50～30.00X
NA	0.060～0.362X
WD	35mm
分解能	5.59～0.93X
焦点深度	76.40～2.09X
ズーム	マニュアル

AZ10-30E

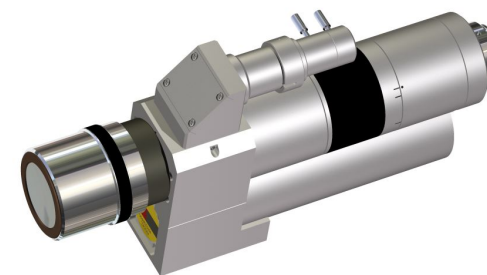

型式	AZ10-30E
光学倍率	2.50～30.00X
NA	0.060～0.362X
WD	35mm
分解能	5.59～0.93X
焦点深度	76.40～2.09X
ズーム	電動

FOV性能

(※) 1/2インチカメラ(縦4.8mm、横6.4mm)使用

対物レンズ倍率	FOV			
	WIDE		TELE	
	縦(A)	横(B)	縦(C)	横(D)
30	1.92	2.56	0.16	0.21

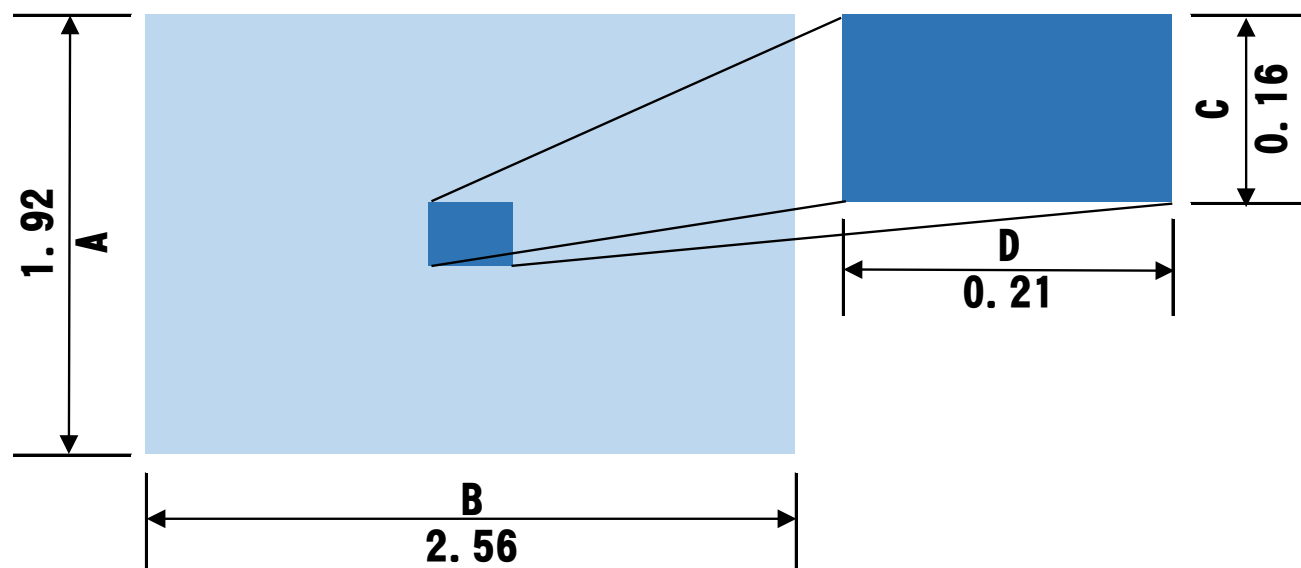

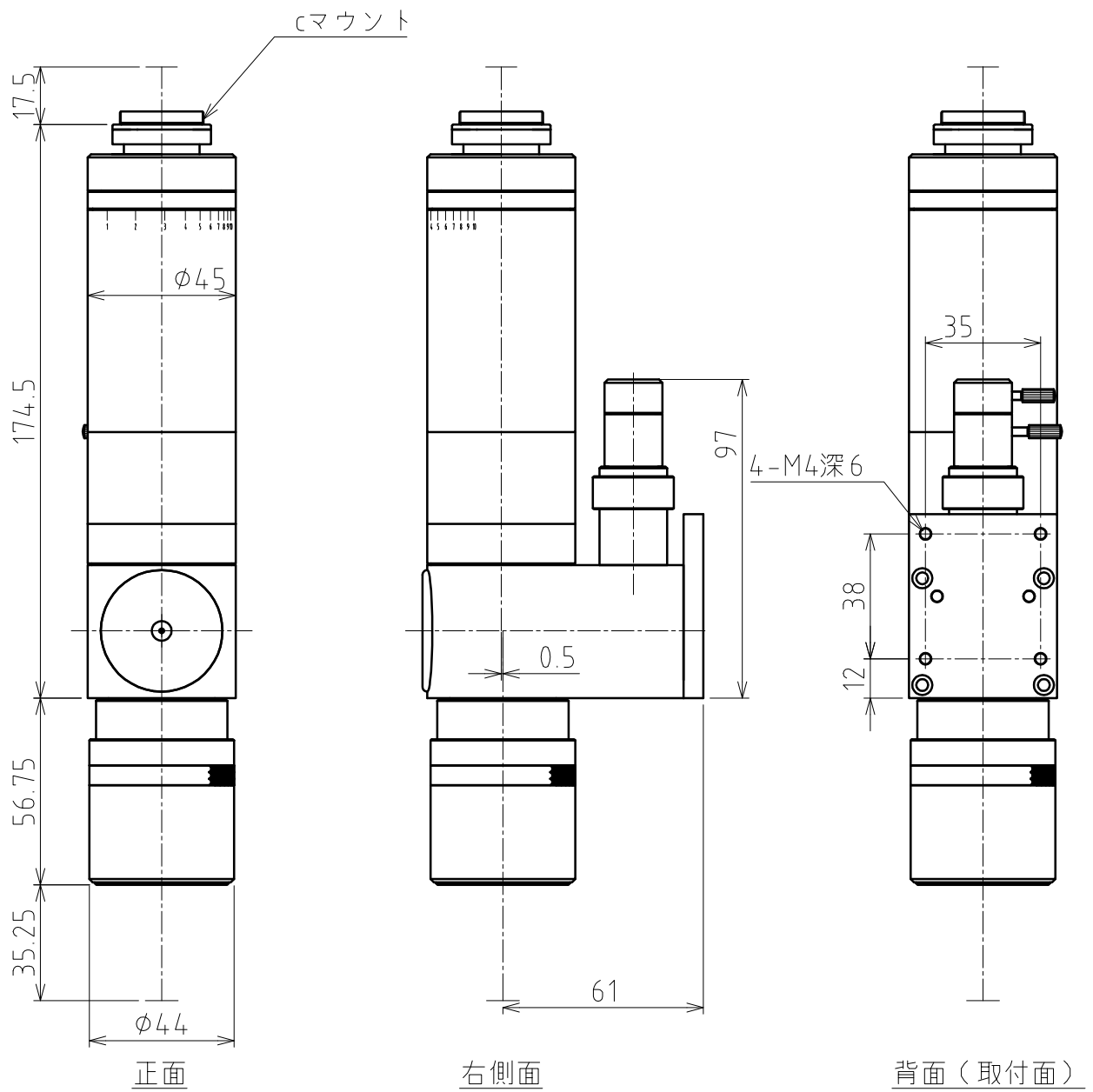
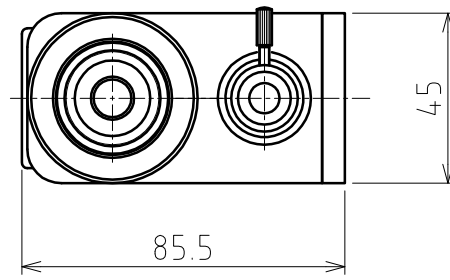

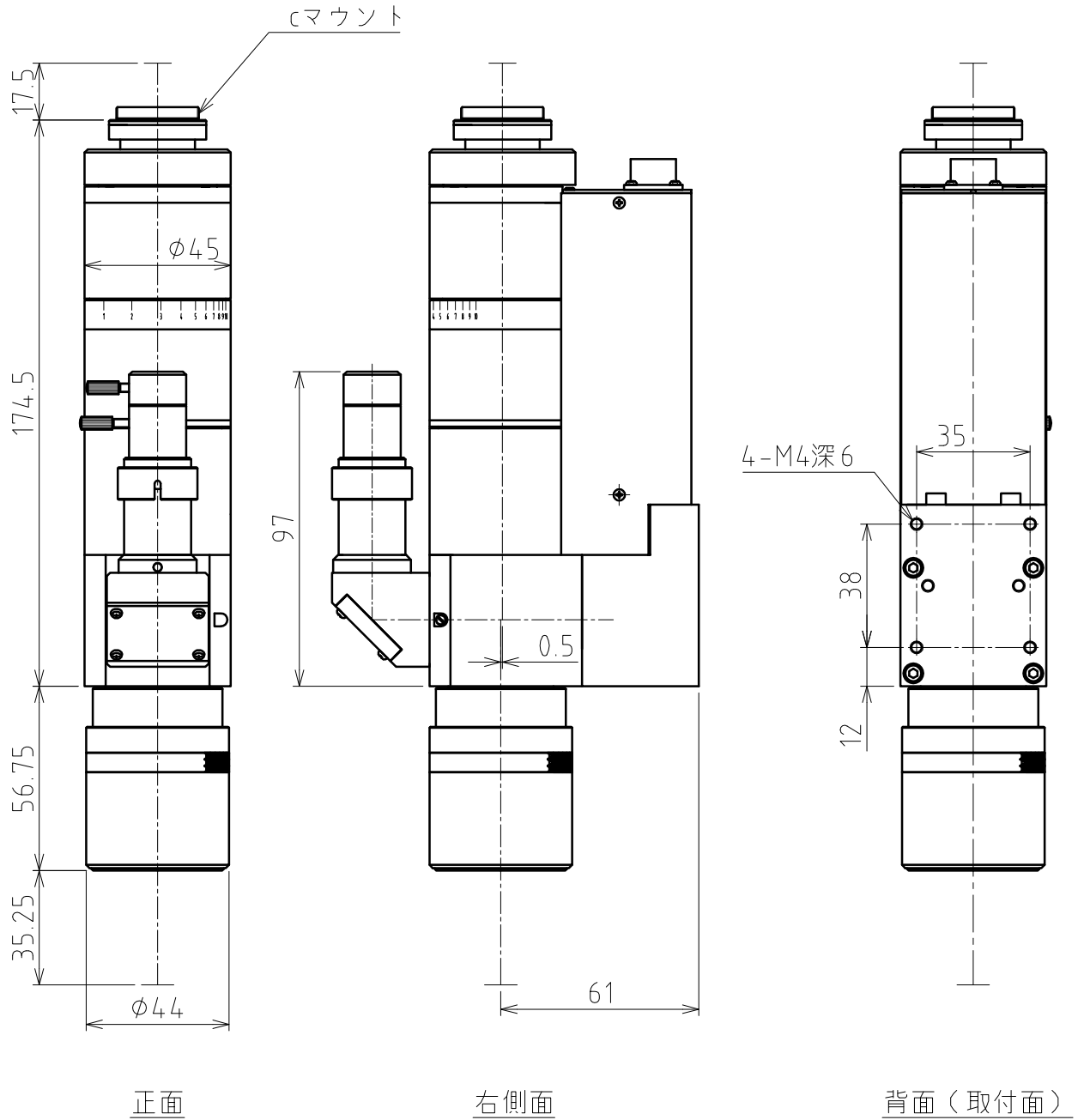
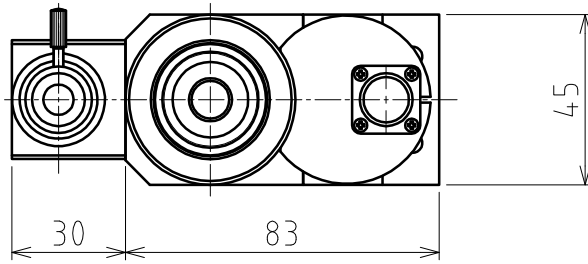

本体 コネクタ

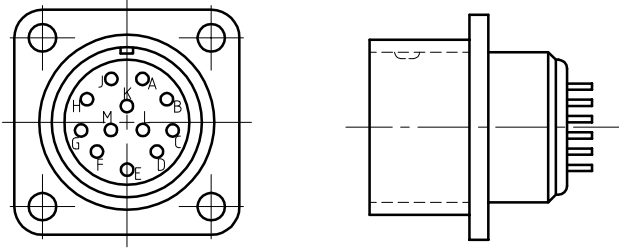
本体側コネクタ	
	PRC07-RB12M(タジミ)

本体 結線仕様

ピンNo	結線仕様		
A	TELE リミットセンサ	電源(+5~+24V)	フォトセンサ
B		出力(遮光時OFF)	PM型
C		電源グラウンド	(パナソニック)
D	WIDE リミットセンサ	電源(+5~+24V)	フォトセンサ
E		出力(遮光時OFF)	PM型
F		電源グラウンド	(パナソニック)
G	—	—	—
H	モータ(青)		5相ステップングモータ 0.35A/相 (オリエンタルモータ)
J	モータ(赤)		
K	モータ(橙)		
L	モータ(緑)		
M	モータ(黒)		